

8

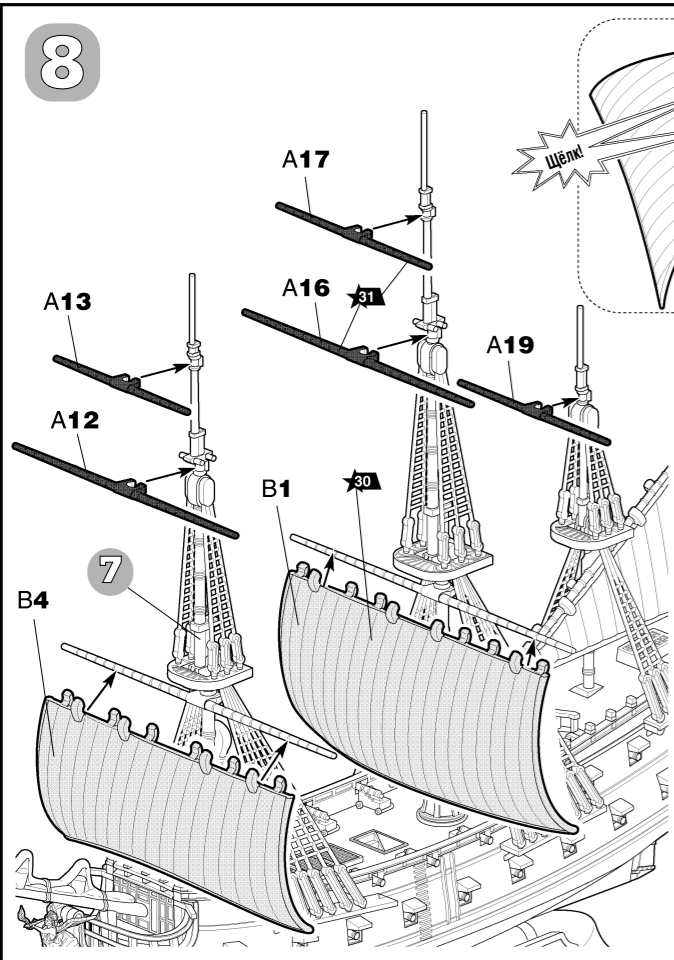

9

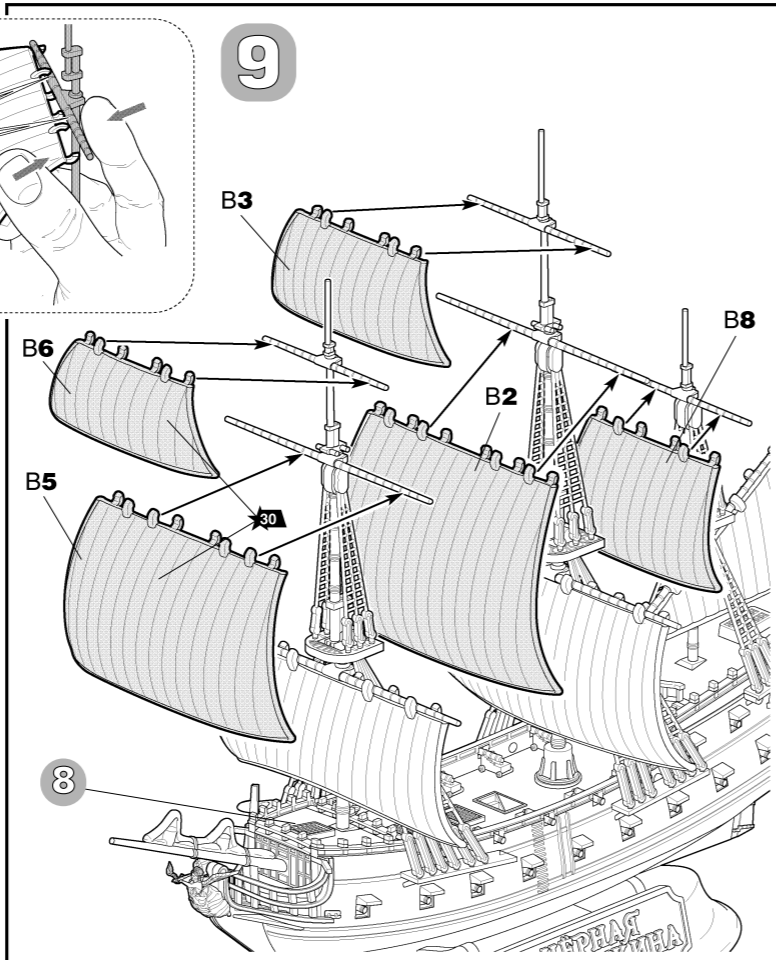

# «Черная Жемчужина»

## Пиратский корабль Генри Моргана



СДЕЛАНО В РОССИИ

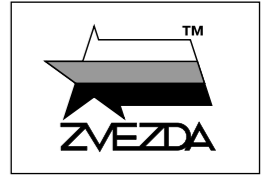

№6516

МАСШТАБ  
1:350

### СБОРКА МОДЕЛИ

Строго следуйте инструкции по сборке • Для сборки клей НЕ требуется • Будьте осторожны с мелкими деталями

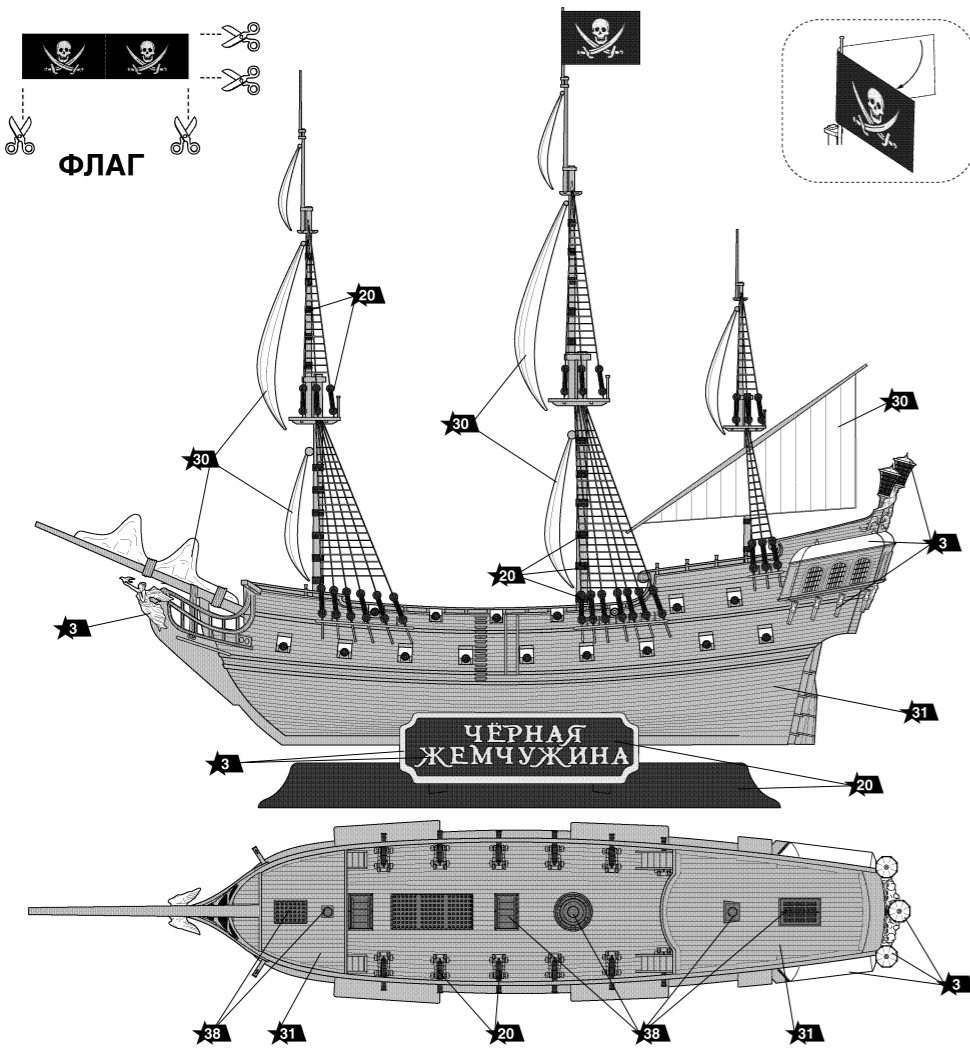

### ОКРАСКА МОДЕЛИ

Модель рекомендуется окрашивать специальными красками для пластиковых моделей, выпускаемыми предприятием «ЗВЕЗДА».

Перед окраской модель следует тщательно обезжирить.

### ИСПОЛЬЗУЕМЫЕ КРАСКИ

ЗВЕЗДА	
3	золото
20	черный
30	светло-серый
31	серый
38	темно-коричневый

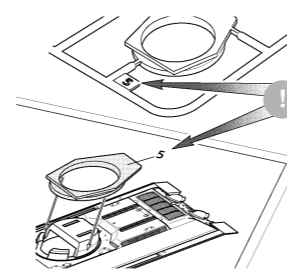

1 Прежде, чем отрезать деталь от литниковой рамки, сверьте её номер с инструкцией.

**ВАЖНО!**  
Чтобы не запутаться в нумерации, отрезайте детали от литника только непосредственно перед самой установкой на модель.



**ВАЖНО!**  
Не «откусывайте» литник вплотную к детали - отступите примерно на 1 мм.

2 С помощью кусочек отделяйте деталь от рамки.

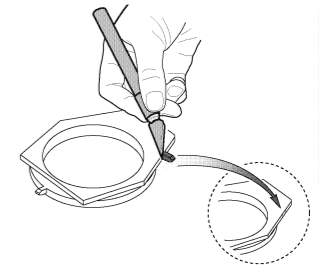

**ВАЖНО!**  
Будьте осторожны при работе с острым инструментом

3 Зачистите оставшийся срез острым ножом

### ВАРИАНТЫ СБОРКИ МОДЕЛИ

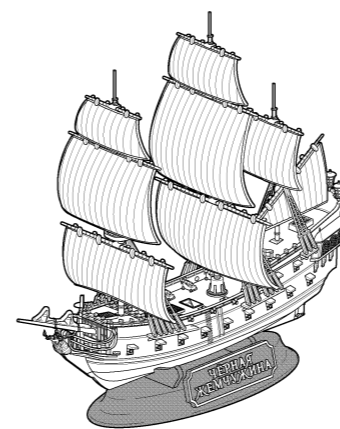

ВАРИАНТ 1

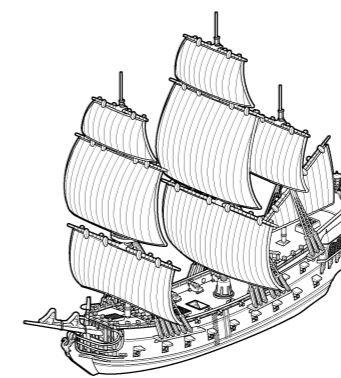

ВАРИАНТ 2

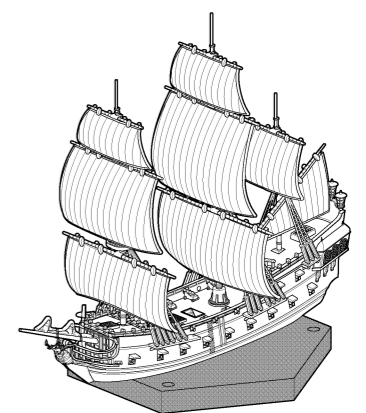

ВАРИАНТ 3

